

THIS OPERATING MANUAL CONTAINS IMPORTANT SAFETY INFORMATION. READ CAREFULLY AND UNDERSTAND ALL INFORMATION BEFORE OPERATING TOOL. SAVE THIS MANUAL FOR FUTURE USE.

 This is the safety alert symbol. It is used to alert you to potential personal injury hazards. Obey all safety messages that follow this symbol to avoid possible injury or death.

OWNER/USER RESPONSIBILITY

The owner and/or user must have an understanding of the manufacturer's operating instructions and warnings before using this service jack. Personnel involved in the use and operation of equipment shall be careful, competent, trained, and qualified in the safe operation of the equipment and its proper use when servicing motor vehicles and their components. Warning information should be emphasized and understood.

If the operator is not fluent in English, the manufacturer's instructions and warnings shall be read to and discussed with the operator in the operator's native language by the purchaser/owner, making sure that the operator comprehends its contents.

Owner and/or user must study and maintain for future reference the manufacturer's instructions. Owner and/or user is responsible for keeping all warning labels and instruction manuals legible and intact. Replacement labels and literature are available from the manufacturer.



! WARNING

FOR YOUR SAFETY AND TO PREVENT INJURY:



Use Service Jack for lifting purposes **ONLY**.

Always support vehicle with jack stands.



! WARNING

- Study, understand, and follow all instructions provided with and on this device before use.
- Do not exceed rated capacity.
- Use only on hard, level surface.
- This is a lifting device only!
- Immediately after lifting, support the vehicle with a pair of appropriately rated jack stands.
- Never work on, under, or around a load supported only by this device.
- Do not move or dolly the vehicle while on the jack.
- No alterations shall be made to this device.
- Use for side lifts only! Lift only on areas of the vehicle as specified by the vehicle manufacturer.
- The release valve on this model is spring-biased in the "ON" position and may require special skills and training to operate with proficiency. Use Extraordinary care when lowering a load.
- DO NOT position jack under a load beyond the lift arm marking.
- Failure to heed these markings may result in personal injury and/or property damage.

BEFORE USE

1. Before using this product, read the operator's manual completely and familiarize yourself thoroughly with the product, its components and recognize the hazards associated with its use.
2. Assemble the 2-piece handle with screws and washers provided.
3. To familiarize yourself with basic operation, insert and secure the provided handle into the handle fork. The release valve on this model is always 'CLOSED'; so you may simply pump the operating handle to raise the load. To lower the load, simply locate and press down on the release valve pedal. The release valve on this model 791-6430 is always spring-biased in the "ON" position and may require special skills and training to operate with proficiency. Extraordinary care should be exercised when lowering a load. Fig. 2 shows the open release valve position used to lower the load.

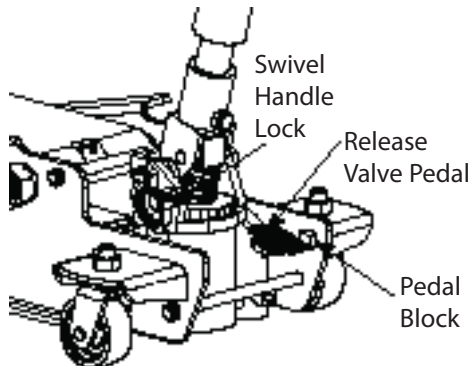

Figure 2 - Release Valve Pedal

4. Extraordinary care must be taken to avoid confusing the release valve pedal with the swivel handle locking pedal.
5. Important: With saddle fully lowered, locate and remove the oil filler /vent screw on reservoir (see page 4). With release valve in open position pump 6 to 8 full strokes. Check oil level. Proper oil level will vary from just covering the ram cylinder to 3/16" above it as seen from the oil filler hole.
6. Check to ensure that jack rolls freely. Raise and lower the unloaded saddle throughout the lifting range before putting into service to ensure the pump operates smoothly.
 7. Replace worn or damaged parts and assemblies with authorized replacement parts only. Lubricate as instructed in Maintenance Section.

INSPECTION

Visual inspection should be made before each use of the service jack, checking for abnormal conditions such as damaged, loose or missing parts. Each jack must be inspected by a manufacturer's repair facility immediately, if subjected to an abnormal load or shock. Any jack which appears to be damaged in any way, is found to be badly worn, or operates abnormally **MUST BE REMOVED FROM SERVICE** until necessary repairs are made by a manufacturer's authorized repair facility. It is recommended that an annual inspection of the service jack be made by a manufacturer's authorized repair facility and that any defective parts, decals or warning labels be replaced with manufacturer's specified parts.

A list of authorized repair facilities is available from the manufacturer.

MAINTENANCE

IMPORTANT: When adding or replacing hydraulic fluid, always use a quality hydraulic fluid (NAPA 765-1541 or equivalent). **DO NOT** use brake fluid, alcohol, glycerin, detergent motor oil, or dirty oil as improper fluid can cause serious internal damage to jack.

Maintenance and Inspection: The owner and/or user must maintain and inspect the jack in accordance with the manufacturer's instructions.

To add hydraulic fluid:

1. With saddle fully lowered set jack in its upright, level position. Locate and remove vent screw.
2. Fill with quality hydraulic fluid until 3/16" above the inner cylinder as seen from the filler hole. If the fluid level is too low, the jack will not raise to its advertised maximum height. Reinstall the vent screw.

Changing hydraulic fluid:

For best performance, replace the complete fluid supply at least once per year.

1. With saddle fully lowered, remove the vent screw and drain the fluid into a suitable container.
2. Fill with quality hydraulic fluid until 3/16" above the inner cylinder as seen from the filler hole. Reinstall vent screw.

Note: Dispose of hydraulic fluid in accordance with local regulations.

LUBRICATION

A periodic coating of light lubricating oil to pivot points, axles and hinges will help to prevent rust and assure that wheels, casters and pump assemblies move freely.

CLEANING

Periodically check the pump piston and ram for signs of rust/corrosion. Clean as needed and wipe with oily cloth. NOTE: Never use sandpaper or abrasive material on these surfaces!

STORAGE

When not in use, store the jack with saddle fully lowered and release valve latched in the open position. Latch the release valve lever in the open position by pressing it downward while moving it to the right until it latches. This will help prevent rust and corrosion to those critical surfaces.

OPERATING INSTRUCTIONS

LIFTING

! Only attachments and/or adapters supplied by the manufacturer shall be used. Lift only from the side of a vehicle and only on areas of the vehicle as specified by the vehicle manufacturer.

1. Follow the vehicle manufacturer's recommended guidelines for lifting. Engage the emergency brake and chock each unlifted wheel in both directions to prevent inadvertent vehicle movement.
2. Refer to the vehicle manufacturer owner's manual to locate approved lifting point on the vehicle. Center jack saddle under lift point.
3. Pump the handle until contact with lift point is made. Verify that the lift point will be centered between the saddle lugs. To lift, pump handle until load reaches desired height.
4. Transfer the load immediately to appropriately rated jack stands.
5. Swivel Handle Feature: The 791-6230 features a patented swivel handle socket. This feature allows the handle to be locked into one of twelve different positions. To unlock the handle socket, move the swivel handle lock pedal up to release. The handle may now be rotated to the desired position. To lock the handle, lower the swivel handle lock pedal. Extraordinary care must be taken to avoid confusing the release valve pedal with the swivel handle locking pedal.

! NEVER use hydraulic jack as a stand alone device! ALWAYS transfer the lifted load IMMEDIATELY to a pair of appropriately rated jack stands. Use one pair of jack stands per vehicle. Rated capacity is per pair only! Do not exceed rated capacity. Overloading may cause hydraulic system failure.

LOWERING

Be sure all tools and personnel are clear before lowering load.

1. Raise load high enough to clear the jack stands.

2. Remove jack stands carefully (always used in pairs).

NOTE: The release valve on this model is spring-biased in the "ON" position and may require special skills and training to operate with proficiency. Extraordinary care should be exercised when lowering a load.

3. Carefully press the release valve pedal down. If the load fails to lower:

- a. Use another jack to raise the vehicle high enough to reinstall jack stands.
- b. Remove the malfunctioning jack and then the jack stands.
- c. Use the functioning jack to lower the load.

4. After removing jack from under the load, push saddle down to reduce ram exposure to rust and contamination. Latch the release valve pedal in the open position by pressing it downward while moving it to the right until it latches.

5. Anti-Shock Load Control Feature: The 791-6430 features a patented load control feature. This Anti-Shock Load Control is automatically engaged when a load is on the saddle. This feature greatly slows the downward speed of the load to prevent potential damage to vehicle stands by load shock. When load is off the saddle the lowering speed is normal.

SPECIFICATIONS

Capacity.....	3.5 ton
Low Height.....	4-1/8"
Raised Height.....	20-1/4"
Handle Length.....	44"
Volume of Hydraulic Oil.....	10oz./300ml

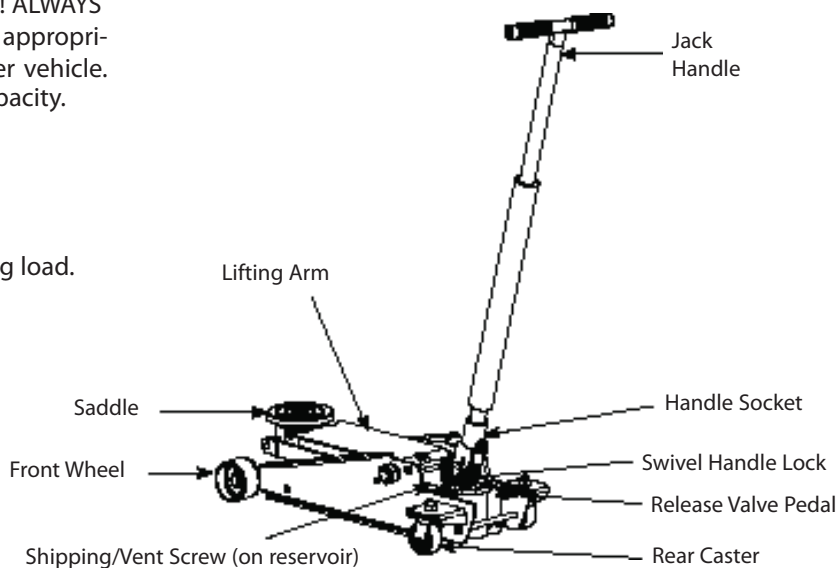

OPERATING MANUAL & PARTS LIST FOR 791-6430

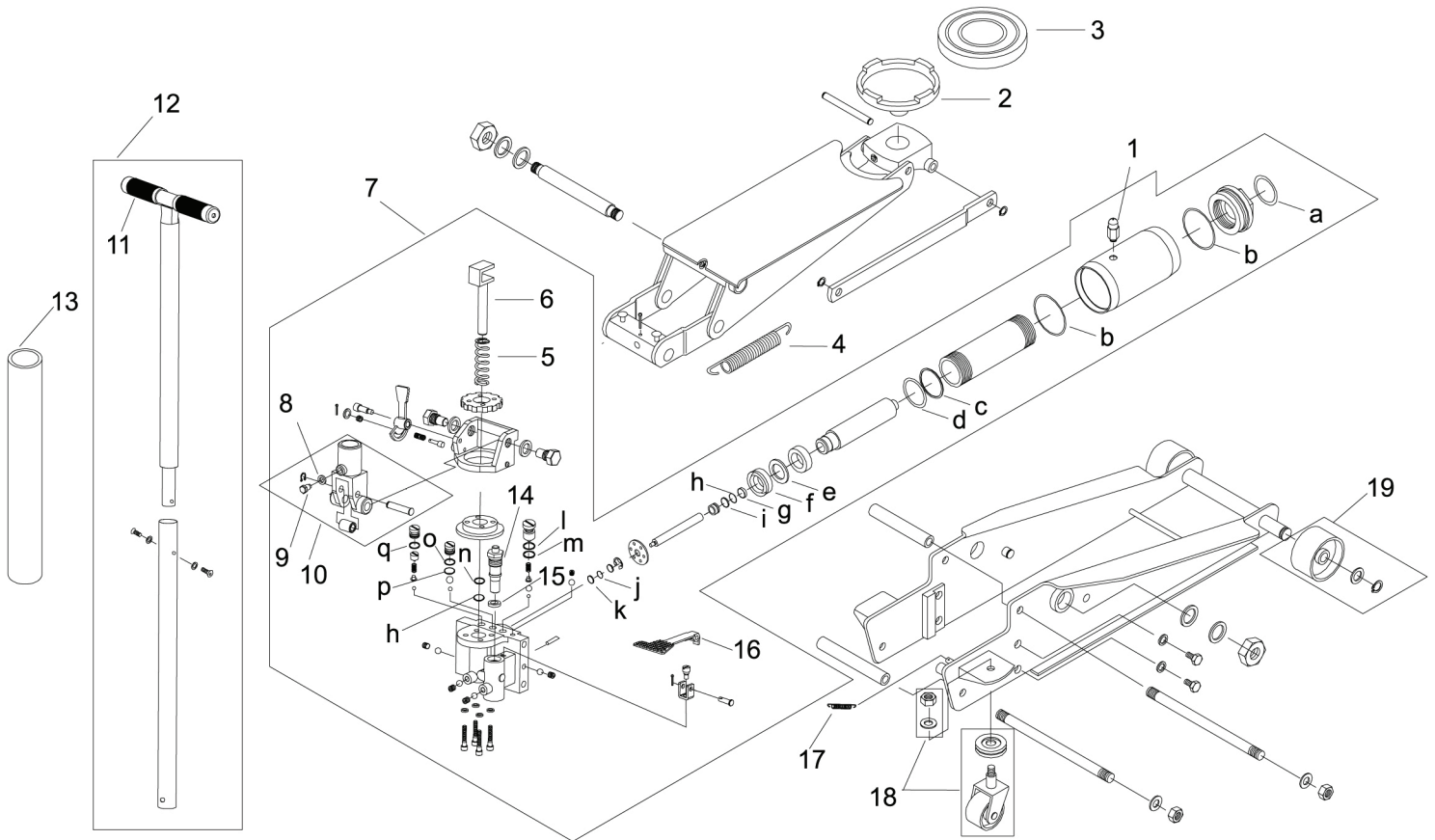

ITEM NO.	PART NO.	DESCRIPTION	QTY.
1	RS6425A23	Vent Screw	1
2	RS6425A71	Saddle	1
3	RS6425A72	Saddle Pad	1
4	RS6425A67	Return Spring	2
5	RS643005	Spring	1
6	RS643006	Pump Piston	1
7	RS643007	Hydraulic Unit	1
8		Spring Washer, D10 (included with #10, #9)	1
9	RS643009A	Bolt, M10x22 (including #8)	1
10	RS643010	Handle Sleeve Assembly (including #8)	1
11	RS643011	Handle Grip	2
12	RS643012	Handle Assembly	1
13	RS643013	Foam	1
14	RS643014	Release Valve	1
15	RS643015	Copper Washer	1
16	RS643016	Foot Pedal	1
17	RS643017	Return Spring	1
18	RS6425A118	Caster Assembly	2
19	RS6425A117	Wheel Assembly	2
20	RS643020	Repair Kit (a-q)	
21	RS6430LK	Product Label Kit (Not Shown)	1

Only reference numbers identified by part numbers are available separately.

POSSIBLE PROBLEMS AND SOLUTIONS

PROBLEMS					SOLUTIONS
Jack will not lift load	Jack will not hold load or handle rises	Jack will not lift to its full height	Jack will not lower completely	Jack will not lift smoothly or jack feels spongy	
✓					The release valve is not closed.
✓		✓			Low on hydraulic fluid. Refill the jack to the correct level of hydraulic fluid.
✓					Pump seals and back-up ring is defective. Clean fluid passages, replace seals and renew hydraulic fluid. (Must be serviced by qualified service center)
		✓		✓	The hydraulic system is filled with air. Open the release valve, pump handle rapidly (4) full strokes to purge air, close release valve.
			✓		Return spring is broken or linkages binding. Replace spring if broken. Grease pivot shaft, oil all lift arm linkages.
	✓				Discharge ball is not sealing hydraulic system and oil may be dirty. Manually flush hydraulic system by raising and lowering lift arm by hand. Open the release valve, as required, to raise and lower the lift arm. Manually raise and lower lift arm.

NAPA PROFESSIONAL LIFTING EQUIPMENT WARRANTY STATEMENT

Warranty Handling Procedures & Guidelines
Balkamp/NAPA Professional Lifting Equipment

Balkamp warrants that all jacks and service related equipment will be free from defects in material and workmanship for a period of 2 years following the original date of purchase. This warranty is extended to the original retail purchaser only. If any jack or service-related item proves to be defective during this period, it will be replaced or repaired, at our option, without charge. This warranty does not apply to damage from accident, overload, misuse or abuse, nor does it apply to any equipment which has been altered or used with special attachments other than those recommended. This warranty does not cover repairs made by anyone who is not a BALKAMP/NAPA Professional Lifting Equipment Authorized Repair Center.

The following items possess an over-the-counter exchange warranty for 2 years. This allegedly defective product must be returned, accompanied by a receipt showing proof-of-purchase to Balkamp, via the NAPA AUTO PARTS store.

- Bottle Jacks: 791-2230, 791-2240, 791-2260, 791-2270, 791-2280, 770-2290,
791-2330, 791-6010, 791-6020
- Floor Jacks: 791-6402, 791-6420, 791-6425
- Stands: 791-5050, 791-5160, 791-5220, 791-5240, 791-5250
- Engine Stand: 791-5070
- Transmission Adapter: 791-7130
- Wheel Dolly: 791-5260

All other jacks or service-related equipment will be replaced or repaired at Balkamp's option during the 2 year warranty period.

During the 2 year warranty period, all alleged defective product and/or part must be shipped, freight prepaid, along with proof of date-of-purchase, to your nearest Balkamp/NAPA Professional Lifting Equipment Authorized Warranty Center. Be certain to include your name, address and phone number along with proof-of-purchase information, and a brief description of the alleged defect. The product will be returned to the customer, freight prepaid.

Many alleged defectives may simply be handled by calling your nearest Service Center for parts. See next page for a listing of authorized warranty service centers.

In no event shall Balkamp be liable for incidental or consequential damages. The liability on any claim for loss or damage arising out of the sale, resale or use of a jack or related service equipment, shall in no event exceed the

purchase price. SOME STATES DO NOT ALLOW THE EXCLUSION OR LIMITATION OF INCIDENTAL OR CONSEQUENTIAL DAMAGES, SO THE ABOVE LIMITATION MAY NOT APPLY TO YOU.

THIS WARRANTY IS THE SOLE AND EXCLUSIVE WARRANTY PROVIDED IN CONNECTION WITH THE SALE OF BALKAMP/NAPA PROFESSIONAL LIFTING EQUIPMENT. ALL OTHER WARRANTIES, INCLUDING ANY IMPLIED WARRANTIES OF MERCHANTABILITY OR FITNESS FOR A PARTICULAR PURPOSE, ARE EXCLUDED.

THIS WARRANTY GIVES YOU SPECIFIC LEGAL RIGHTS AND YOU MAY ALSO HAVE OTHER RIGHTS WHICH VARY FROM STATE TO STATE.

ESTE MANUAL DE OPERACIÓN CONTIENE INFORMACIÓN IMPORTANTE SOBRE SEGURIDAD. LEA CUIDADOSAMENTE Y COMPRENDA A FONDO TODA LA INFORMACIÓN ANTES DE TRABAJAR CON LA HERRAMIENTA. GUARDE ESTE MANUAL PARA CONSULTA POSTERIOR.

RESPONSABILIDAD DEL PROPIETARIO/USUARIO

El propietario y/o usuario deben comprender perfectamente las instrucciones de operación y las advertencias hechas por el fabricante antes de usar este sistema de levantamiento. El personal que use y opere este equipo deberá ser cuidadoso, competente, bien capacitado y calificado de manera que pueda operarlo de manera segura y usarlo correctamente cuando trabaje con vehículos motorizados y sus componentes. Debe ponerse énfasis en la información de aviso y ésta debe ser comprendida claramente.

Si el operador no conoce bien el idioma inglés, el comprador y/o propietario deberá leer las instrucciones y advertencias al operador en el idioma de éste y conversar sobre ellas hasta que esté seguro de que el operador comprende su contenido.

El propietario y/o usuario debe estudiar las instrucciones del fabricante y guardarlas para consulta posterior. El propietario y/o el usuario tienen la responsabilidad de asegurar que las etiquetas de advertencia y los manuales permanecen legibles e intactos. El fabricante pone a disposición de los clientes etiquetas y documentación de reemplazo.



! AVERTENCIA

PARA SU SEGURIDAD Y PARA PREVENIR ACCIDENTES:

este elevador servicio para levantamiento SOLAMENTE. oporte siempre los vehículos con gatos fijos.



! AVERTENCIA

ESTE DISPOSITIVO SOLO ES PARA LEVANTAMIENTO. INMEDIATAMENTE DESPUÉS DE HABER LEVANTADO EL VEHÍCULO, SOPÓRTELO CON LOS ELEMENTOS FIJOS QUE CORRESPONDA.

NO SOBRECARGUE EL SISTEMA DE LEVANTAMIENTO. LA SOBRECARGA PUEDE DAÑAR EL GATO O PROVOCAR UNA FALLA DE FUNCIONAMIENTO.

LEVANTE EL VEHÍCULO SOLAMENTE A PARTIR DE LOS PUNTOS ESPECIFICADOS POR SU FABRICANTE.

CENTRE LA CARGA EN LOS PUNTOS DEL VEHÍCULO ESPECIFICADOS POR SU FABRICANTE

ESTE LEVANTADOR ESTÁ DISEÑADO PARA USARSE SOLAMENTE SOBRE SUPERFICIES DURAS Y A NIVEL, CAPACES DE SOPORTAR LA CARGA. SI SE TRABAJA SOBRE SUPERFICIES NO DURAS NI NIVELADAS PUEDE OCASIONAR INESTABILIDAD DEL GATO Y PRODUCIRSE UNA PÉRDIDA DE LA CARGA.

NO SE DEBEN HACER MODIFICACIONES AL GATO.

NO SE DEBE CONECTAR EN NINGUNA MANERA LA VÁLVULA DE CONTROL DE OPERACIÓN MANUAL DEL SISTEMA PARA OPERARLA DE MANERA REMOTA.

LEA, ESTUDIE Y COMPRENDA EL MANUAL DE INSTRUCCIONES ADJUNTO A ESTE GATO ANTES DE HACERLO FUNCIONAR. NO TENER EN CUENTA ESTAS ADVERTENCIAS PUEDE RESULTAR EN PÉRDIDA DE CARGA, DAÑOS AL GATO, Y/O AVERÍA QUE PUEDE OCASIONAR DAÑOS A LA PROPIEDAD O HERIDAS E INCLUSO MUERTE.

ANTES DE USAR

1. Antes de usar este producto, lea por completo el manual del operador y familiarícese completamente con el producto, sus componentes y reconozca los peligros asociados con su uso.
2. Ensamble el mango de 2 piezas con los tornillos y arandelas provistos.
3. Para familiarizarse con la operación básica, inserte y sujete el mango provisto en la horquilla del mango. La válvula de liberación de este modelo siempre está 'CERRADO', para que usted puede simplemente bombear el mango de operación para levantar la carga. Para bajar la carga, simplemente ubique y presione el pedal de la válvula de liberación. La válvula de liberación de este modelo siempre tiene base en resorte en la posición de 'ENCENDIDO' y puede requerir habilidades especiales y capacitación para operarse con aptitud. Se debe de ejercer algún cuidado especial al momento de bajar la carga. La figura 2 demuestra la posición de abierta de la válvula de liberación usada para bajar la carga.



Figura 2 - Pedal de la válvula de liberación

4. Se debe ejercer un cuidado especial para evitar confundirse entre el pedal de la válvula de liberación con el pedal de seguridad del mango giratorio.
5. **Importante:** Con la silla completamente bajada, ubique y quite el tornillo de embarque. Con la válvula de liberación en la posición de abierta, bombee de 6 a 8 recorridos. Esto ayudará a liberar cualquier aire presurizado el cual puede estar atrapado adentro del depósito. Revise el nivel de aceite. El nivel adecuado de aceite variará con sólo cubrir el cilindro del ariete hasta 3/16" por encima de él, según sea visto desde el agujero de relleno de aceite. Instale el tornillo de ventila, provisto por separado en la bolsa de plástico.
6. Revise que el gato rodee libremente. Para asegurar que la bomba opere suavemente, levante y baje la silla descargada dentro del rango de elevación antes de ponerlo en servicio.
 7. Reponga las piezas y accesorios desgastados o dañados sólo con partes de repuesto autorizados. Lubríquelo según sea instruido en la Sección de Mantenimiento.

VERIFICACIÓN

Debe hacer una verificación visual, antes de utilizar el gato utilitario y así asegúrese que no haya condiciones anormales tales como daños o piezas faltantes o flojas. Cada uno de los gatos debe estar verificado inmediatamente, por un encargado de un centro del servicio del fabricante si accidentalmente el producto ha sufrido una carga excesiva o un choque. Cualquiera gato que parezca dañado o demasiado gastado, de laguna manera, o que funcione de manera anormal DEBE SER RETIRADO DEL SERVICIO, hasta que las reparaciones necesarias sean realizadas en un centro reconocido de servicio por el fabricante. Recomendamos hacer una verificación anual del gato y sea realizada por un encargado de un centro de servicio reconocido por el fabricante, para reemplazar las piezas defectuosas, las calcomanías o etiquetas de advertencia con las piezas especificadas del fabricante. Una lista de los centros de servicio reconocidos está disponible con el fabricante.

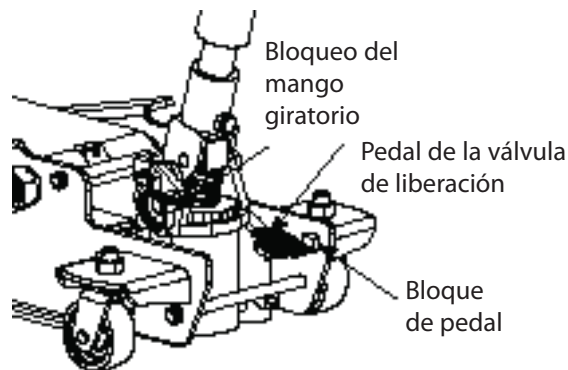
MANTENIMIENTO

IMPORTANTE: Al añadir o reemplazar el fluido hidráulico, asegúrese siempre de utilizar un fluido hidráulico de calidad. NO utilice un líquido para frenos, alcohol, glicerina, aceite de motor con detergente o cualquier tipo de aceite sucio; el uso de un fluido inadecuado puede dañar gravemente el sistema interno del gato.

Mantenimiento y verificación: El propietario y / o el usuario debe mantener y verificar el gato, siguiendo las instrucciones del fabricante.

Para añadir un fluido hidráulico:

1. Con la silla completamente bajada en su posición vertical nivelada. Ubique y quite el tornillo de ventila.
2. Rellene con aceite hidráulico de calidad hasta 3/16" por encima del cilindro interno según sea visto desde el agujero de relleno. Si el nivel del líquido esté demasiado bajo, el gato no se elevará hasta su máxima altura publicada. Reinstale el tornillo de ventila.

Cambiando el líquido hidráulico:

Para el mejor rendimiento, cambie todas las existencias del líquido al menos una vez al año.

1. Con la silla completamente bajada, quite el tornillo de ventila y vacíe el líquido en algún recipiente adecuado.
 2. Rellénelo con aceite hidráulico de calidad hasta 3/16" por encima del cilindro interno según sea visto desde el agujero de relleno. Instale de nuevo el tornillo de ventila.
- Nota: Deseche del aceite hidráulico según regulación local.

LUBRIFICACIÓN

Un revestimiento periódico de aceite lubricante ligero en los puntos de pivote, ejes y bisagras ayudará a prevenir la corrosión y asegurará que las ruedas, ángulos caster y ensamblajes de bomba se muevan libremente.

LIMPIEZA

Revise periódicamente el pistón de la bomba y el ariete para señas de corrosión. Limpie según sea necesario y limpie con un trapo aceitoso. **NOTA:** ¡Nunca use papel de lija o algún material abrasivo en estas superficies!

ALMACENAMIENTO

Cuando no está en uso, almacene el gato con la silla completamente bajada y libere la válvula con el pestillo en la posición de abierta. Abra la palanca de la válvula de liberación en su posición de abierta, al presionarla hacia abajo al momento de moverla hacia la derecha hasta que se cierre con pestillo. Esto prevendrá la corrosión y oxidación de las superficies críticas.

INSTRUCCIONES DE OPERACIÓN

ELEVACIÓN

NOTA: Se deben usar sólo los accesorios y/o adaptadores provistos por el fabricante del vehículo.

1. Siga las directrices recomendadas del fabricante del vehículo para llevar a cabo la elevación. Acople el freno de emergencia y ponga un calzo a cada rueda no elevada, en ambos sentidos, para prevenir el movimiento involuntario del vehículo.
2. Consulte el manual de propietario del fabricante del vehículo para ubicar el punto de elevación aprobado del vehículo. Centre la silla del gato debajo del punto de elevación.
3. Bombee el mango hasta que se haga contacto con el punto de elevación. Verifique que el punto de elevación se centre entre los birlos de la silla. Para elevarlo, bombee el mango hasta que la carga llegue hasta la altura deseada.
4. Inmediatamente transfiera la carga a los soportes de gato de la capacidad nominal adecuada.
5. Característica del mango giratorio: El 791-6230 se caracteriza por un casquillo patentado de mango giratorio. Esta característica permite que el mango se cierre en una de doce posiciones. Para desbloquear el casquillo de mango, mueva el pedal de bloqueo del mango giratorio para liberarlo. El mango puede ahora girarse hasta la posición deseada. Para bloquear el mango, baje el pedal de seguridad del mango giratorio. Se debe ejercer un cuidado especial para evitar confundir el pedal de la válvula de liberación con el pedal de seguridad del mango giratorio.

IMPORTANTE: ¡NUNCA use el gato hidráulico como un aparato independiente! SIEMPRE transfiera INMEDIATAMENTE la carga elevada a un par de soportes de gato. Use un par de soportes de gato por cada vehículo. ¡La capacidad nominal es por par solamente! No exceda su capacidad nominal.

La sobrecarga puede ocasionar una falla del sistema hidráulico.

LA BAJADA

Asegúrese que todas las herramientas y el personal estén fuera del área de contacto antes de bajar la carga.

1. Levante la carga lo suficiente para despejar los soportes de gato.
2. Quite los soportes de gato cuidadosamente. (siempre úselos en pares).

NOTA: La válvula de liberación en este modelo tiene base de resorte en la posición de "ENCENDIDO" y puede requerir habilidades y una capacitación especiales para operarlo con aptitud. Se debe ejercer un cuidado especial al momento de bajar la carga.

3. Presione el pedal de la válvula de liberación hacia abajo cuidadosamente. Si la carga falla en bajarse:
 - a. Use algún otro gato para levantar el vehículo, lo suficiente para instalar los soportes de nuevo.
 - b. Quite el gato descompuesto y luego quite los soportes de gato.
 - c. Use el gato en función para bajar la carga.
4. Después de quitar el gato de por debajo de la carga, empuja la silla hacia abajo para reducir que el ariete se exponga la a corrosión y contaminación. Bloquee el pedal de la válvula de liberación en la posición de abierta al presionarla hacia abajo, al mismo tiempo de moverlo hacia la derecha hasta que se cierre con pestillo.
5. Característica anti-choque del control de la carga: El 791-6430 se caracteriza por un control de carga patentado.

El control de carga anti-choque se acopla automáticamente cuando una carga esté en la silla. Esta característica reduce la velocidad descendente de la carga para prevenir el daño potencial de los soportes del vehículo ocasionado por el choque de carga. Cuando la carga no esté en la silla, la velocidad de bajada es normal.

SPECIFICATIONS

Capacidad	3.5 toneladas métricas
Altura Mínima.....	4-1/8" (10.5 cm)
Altura Máxima.....	20-1/4"
Longueur de manche	44" (111.76 cm)
Volumen del líquido hidráulico	10oz./300ml

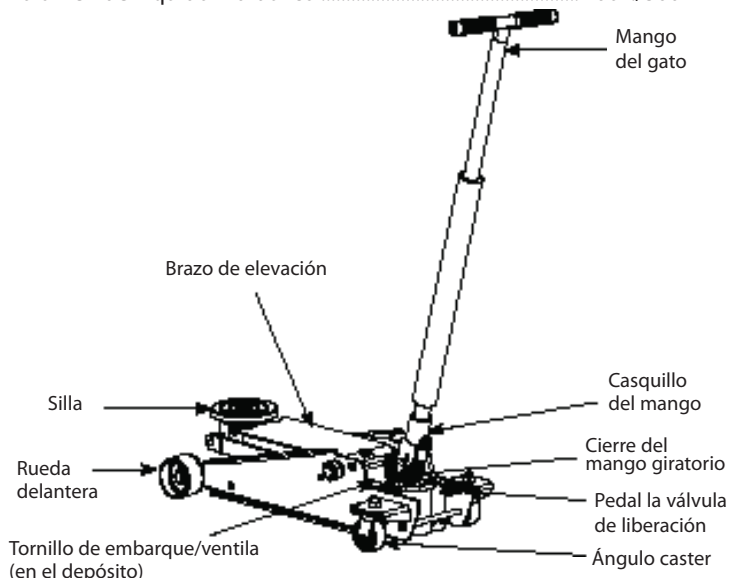

POSIBLE PROBLEMAS Y SOLUCIONES

PROBLEMAS					SOLUCIONES
El gato no puede levantar la carga	El gato no mantiene la carga o el mango se levanta	El gato no se levanta completamente	El gato no baja completamente	El gato no se puede levantar suavemente o parece "esponjoso"	
✓					La válvula de aflojamiento no está cerrada correctamente. Gire la válvula firmemente en el sentido del reloj.
✓		✓			El nivel de aceite es bajo. Llene el gato hasta el nivel apropiado del aceite.
✓					Las juntas de la bomba y el anillo de seguridad son defectuosos. Limpie los pasos de aceite. Reemplace las juntas y cambie el aceite. (Debe darle mantenimiento a través del centro calificado de servicio.)
		✓		✓	El sistema hidráulico está lleno de aire. Abra la válvula de aflojamiento, bombee el mango rápidamente con (4) movimientos completos para expulsar el aire y cierre la válvula de aflojamiento
			✓		El resorte de regreso está quebrado o las conexiones están forzadas. Reemplace el resorte, si está quebrado. Engrase el eje del pivote y aceite todas las conexiones del brazo de levantamiento.
	✓				La bola de descarga no sella el sistema hidráulico y el aceite puede estar sucio. Enjuague manualmente el sistema hidráulico, levantando y bajando el brazo de levantamiento a mano. Abra la válvula de aflojamiento, como se requiere, para levantar y bajar el brazo de levantamiento. Levante y baje el brazo de levantamiento a mano.

ENUNCIADO DE LA GARANTÍA NAPA - EQUIPO PROFESIONAL PARA LEVANTAMIENTO

Instrucciones y procedimientos de garantía
Equipo profesional para levantamiento / Balkamp - NAPA

Balkamp garantiza que todos los gatos hidráulicos y otros equipos parecidos de servicio, estarán exentos de cualquier falta de material o de mano de obra durante un periodo de 2 años, a partir de la fecha de la compra original. Esta garantía se aplica solamente al comprador original (detallista). Si cualquier gato u otro equipo parecido falta durante este periodo, lo reemplazaremos o lo repararemos, a nuestra elección y sin costo. Esta garantía no se aplica a los daños provocados por a un accidente, una sobrecarga, una utilización mala o excesiva; esta garantía tampoco se aplica a cualquier pieza de equipo que ha sido modificada o utilizada con accesorios especiales, excepto los accesorios recomendados. Esta garantía no cubre las reparaciones ejecutadas por cualquier centro de reparaciones que no sea una centro autorizado de reparaciones Balkamp - NAPA, para el equipo profesional de levantamiento

Los artículos siguientes tienen una garantía de cambio directo en la tienda por 2 años. El producto presumiblemente defectuoso, debe devolverse a Balkamp, provisto de un recibo, demostrando la prueba de la compra, por medio de una tienda de piezas automóviles NAPA.

- Gatos-botella: 791-2230, 791-2240, 791-2260, 791-2270, 791-2280,
770-2290, 791-2330, 791-6010, 791-6020
- Gatos utilitarios 791-6402, 791-6420, 791-6425
- Stands: 791-5050, 791-5160, 791-5220, 791-5240, 791-5250
- Engine Stand: 791-5070
- Transmission Adapter: 791-7130
- Plataforma rodante para ruedas: 791-5260

Todos los otros gatos hidráulicos y otros equipos parecidos de servicio serán reemplazados o reparados, a la elección de Balkamp, durante el periodo de garantía de 2 años.

Durante el periodo de garantía de 2 años, cualquier producto y / o pieza presumiblemente defectuoso debe devolverse, libre de porte, provisto con una prueba de la fecha de compra, al centro autorizado más cercano, para la garantía Balkamp - NAPA, por el equipo profesional de levantamiento.

Asegúrese de incluir su nombre, dirección y número de teléfono, incluyendo la información de la prueba de la compra y una descripción breve de la presumible defectuosidad. El producto será devuelto al consumidor, libre de porte.

Muchas presumibles defectuosidades pueden ser resueltas, llamando a su centro local de servicio para piezas. Lea la página siguiente para la lista de los centros de servicio autorizados para la garantía.

En cualquier caso, Balkamp no será responsable de los daños fortuitos o indirectos. La responsabilidad de cualquier reclamación por pérdidas o daños debidos a esta venta, reventa o utilización de este gato o de cualesquiera otros equipos parecidos, no excederá el precio de compra. ALGUNOS ESTADOS O PROVINCIAS NO PERMITEN LA EXCLUSIÓN O LA LIMITACIÓN DE LOS DAÑOS FORTUITOS O INDIRECTOS, POR LO QUE ES POSIBLE QUE ESTA LIMITACIÓN NO SEA APLICADA A UD.

ESTA GARANTÍA ES LA GARANTÍA ÚNICA Y EXCLUSIVA, RELACIONADA CON LA COMPRA DEL EQUIPO PROFESIONAL PARA LEVANTAMIENTO BALKAMP - NAPA. TODAS LAS OTRAS GARANTÍAS, INCLUYENDO TODAS LAS OTRAS GARANTÍAS IMPLÍCITAS DE COMERCIALIZACIÓN O DE FIABILIDAD PARA UN PROPÓSITO PARTICULAR, ESTÁN EXCLUIDAS.

ESTA GARANTÍA LE DA DERECHOS LEGALES ESPECÍFICOS, Y, UD. TAMBIÉN PUEDE TENER OTROS DERECHOS QUE VARÍAN DE ESTADO EN ESTADO O DE PROVINCIA EN PROVINCIA.

CE MANUEL DE FONCTIONNEMENT COMPREND D'IMPORTANTES RENSEIGNEMENTS DE SÉCURITÉ. LIRE ATTENTIVEMENT ET COMPRENDRE TOUS LES RENSEIGNEMENTS AVANT D'UTILISER L'OUTIL. CONSERVER CE MANUEL POUR CONSULTATION FUTURE.

RESPONSABILITÉS DU PROPRIÉTAIRE/DE L'UTILISATEUR

Le propriétaire ou l'utilisateur doit connaître les consignes d'utilisation et les mises en garde du fabricant avant d'utiliser ce cric-bouteille. Le personnel qui utilise et fait fonctionner cet appareil doit être vigilant, compétent, qualifié et apte à utiliser de manière sécuritaire et adéquate lors de l'entretien de véhicules à moteur et de leurs composants. Les renseignements de mise en garde doivent être mis en évidence et compris.

Si l'opérateur n'est pas à l'aise en anglais, les directives et les mises en garde du fabricant doivent lui être lues dans sa langue maternelle et une discussion doit suivre entre l'opérateur et l'acheteur/le propriétaire pour s'assurer qu'il en comprend le contenu.

Le propriétaire ou l'utilisateur doit étudier les directives du fabricant et les conserver pour consultation future. Le propriétaire ou l'utilisateur est responsable de maintenir la lisibilité et le bon état des étiquettes de mise en garde et des manuels d'entretien. Des étiquettes et des documents de rechange sont disponibles auprès du fabricant.



! AVERTISSEMENT

POUR VOTRE SÉCURITÉ ET POUR PRÉVENIR LES BLESSURES:-

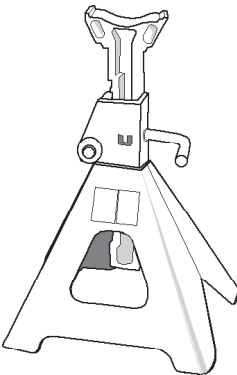

Utiliser le cric SEULEMENT à des fins de levage.

Toujours asseoir le véhicule sur des chandelles.

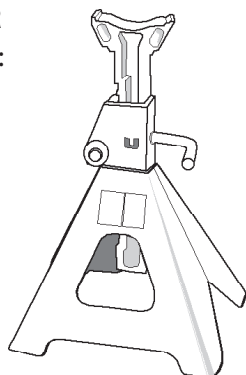

! AVERTISSEMENT

CE CRI EST UN APPAREIL DE LEVAGE SEULEMENT. UNE FOIS LE LEVAGE TERMINÉ, UTILISER DES APPUIS APPROPRIÉS POUR SOUTENIR LE VÉHICULE.

NE PAS SURCHARGER. UNE SURCHARGE PEUT ENDOMMAGER LE CRIC OU ENTRAÎNER SON MAUVAIS FONCTIONNEMENT.

SOULEVER LE VÉHICULE EN PRENANT APPUI AUX ENDROITS DÉSIGNÉS PAR LE FABRICANT DU VÉHICULE SEULEMENT.

CENTRER LA CHARGE AUX ENDROITS DU VÉHICULE DÉSIGNÉS PAR LE FABRICANT.

CE CRIC EST CONÇU POUR ÊTRE UTILISÉ SUR DES SURFACES DURES ET PLANES CAPABLES DE SOUTENIR LA CHARGE. L'UTILISATION SUR D'AUTRES TYPES DE SURFACES PEUT ENDRE LE CRIC INSTABLE ET ENTRAÎNER LE GLISSEMENT DE LA CHARGE.

AUCUNE MODIFICATION NE DOIT ÊTRE APPORTÉE AU CRIC.

NE PAS ATTACHER, NI BLOQUER LA SOUPAPE MANUELLE DE COMMANDE DE LEVAGE NI FAIRE EN SORTIR QU'ELLE PUISSE ÊTRE ACTIONNÉE À DISTANCE.

LIRE, ÉTUDIER ET COMPRENDRE LE MANUEL D'INSTRUCTIONS DU CRIC AVANT DE L'UTILISER. LE DÉFAUT D'OBSERVATION DE CES MISES EN GARDE PEUT ENTRAÎNER LE GLISSEMENT DE LA CHARGE, DES DOMMAGES AU CRIC OU DES DOMMAGES MATÉRIELS ET DES BLESSURES GRAVES OU MORTELLES.

AVANT L'UTILISATION

1. Avant d'utiliser ce produit, lire le guide d'utilisation au complet, se familiariser avec le cric et ses composants, et s'assurer de connaître les risques inhérents à son utilisation.
2. Assembler les deux pièces du manche avec les vis et les rondelles fournies.
3. Pour comprendre les bases du fonctionnement de l'appareil, insérer et fixer solidement dans la fourche le manche fourni. La soupape de desserrage de ce modèle est toujours à la position « FERMÉ » (« closed »), de manière à ce qu'il soit possible de soulever la charge par pompage. Pour abaisser la charge, repérer la pédale de la soupape de desserrage et appuyer sur cette dernière. La soupape de desserrage sur le modèle 791-6430 est, par défaut, toujours à la position « ON » et il peut être nécessaire d'acquiescer certaines habiletés et d'apprendre par la pratique à s'en servir adéquatement. Il faut faire preuve d'une grande vigilance en abaissant la charge. La figure 2 illustre la soupape de desserrage à la position requise pour abaisser la charge.

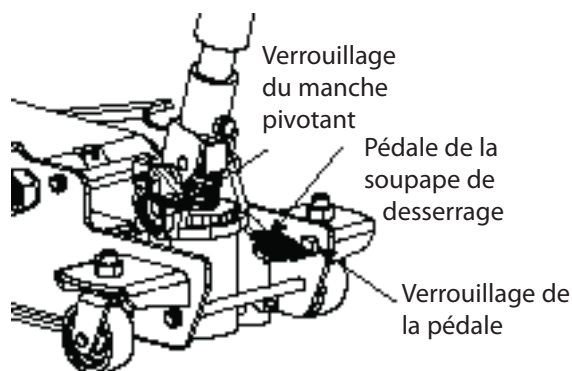

Figure 2 – Pédale de la soupape de desserrage

4. Il faut faire très attention de ne pas confondre la pédale de la soupape de desserrage et la pédale de verrouillage du manche pivotant.
5. Important: La selle abaissée, repérer et retirer la vis de transport. En gardant la soupape de desserrage en position ouverte, donner de 6 à 8 coups de pompe de manière à laisser s'échapper l'air sous pression qui pourrait être emprisonné dans le réservoir. Vérifier le niveau d'huile. Le niveau d'huile est approprié s'il couvre à peine le cylindre du vérin ou s'il s'élève à 3/16 po (0,48 cm) au-dessus du cylindre interne visible par le trou de remplissage. Installer la vis de purge d'air fournie dans le sac en plastique.
6. S'assurer que le cric roule librement. Avant de mettre le cric en service, élever et abaisser la selle libre de toute charge dans toute l'amplitude de levage pour vérifier le bon fonctionnement de la pompe.
 7. Remplacer les pièces usées ou endommagées exclusivement avec des pièces et ensembles recommandés par le fabricant. Lubrifier le cric tel qu'indiqué dans la section « Entretien » du guide d'utilisation.

VÉRIFICATION

Une vérification visuelle devrait être faite avant chaque utilisation du cric utilitaire, pour s'assurer qu'il n'y ait pas de conditions anormales comme des dommages, pièces manquantes ou desserrées. Chaque cric utilitaire doit être vérifié immédiatement, par un employé d'un centre de service du manufacturier, si accidentellement le produit a subi une charge excessive ou un choc. Tout cric utilitaire qui paraît endommagé de quelque façon, qui semble trop usé ou qui fonctionne de manière anormale **DOIT ÊTRE RETIRÉ DU SERVICE**, jusqu'à ce que les réparations nécessaires aient été effectuées à un centre de service reconnu par le manufacturier. Il est recommandé qu'une vérification annuelle du cric utilitaire soit effectuée par un employé d'un centre de service reconnu par le manufacturier, afin de remplacer toutes pièces défectueuses, autocollants ou étiquettes de mise en garde par des pièces de remplacement spécifiées par le manufacturier. Une liste des centres de service reconnus est disponible auprès du manufacturier.

ENTRETIEN

IMPORTANT: Au moment d'ajouter ou de remplacer le fluide hydraulique, assurez-vous toujours utiliser un fluide hydraulique de qualité. **NE PAS** utiliser de liquide pour freins, alcool, glycérine, huile à moteur avec détergent ou toute huile souillée; l'utilisation d'un fluide inadéquat peut sérieusement endommager le système interne du cric.

Entretien et vérification: Le propriétaire et/ou l'utilisateur doit entretenir et vérifier le cric, en suivant les directives du fabricant.

Pour ajouter un fluide hydraulique:

1. La selle complètement abaissée, placer le cric en position horizontale sur une surface plane. Repérer et enlever la vis de purge d'air.
2. Remplir de liquide hydraulique de qualité jusqu'à 3/16 po (0,48 cm) du cylindre interne visible par le trou de remplissage. Si le niveau de fluide est trop bas, le cric ne pourra pas soulever la charge à sa hauteur maximale. Remettre en place la vis de purge d'air.

Vidange du liquide hydraulique : Pour un rendement optimal, remplacer complètement le liquide au moins une fois par année.

1. La selle complètement abaissée, enlever la vis de purge d'air et vider le liquide dans un récipient approprié.
2. Remplir de liquide hydraulique de qualité jusqu'à 3/16 po (0,48 cm) du cylindre interne visible par le trou de remplissage. Remettre en place la vis de purge d'air.

Remarque : Éliminer le liquide hydraulique conformément à la réglementation locale. distance du mécanisme articulé du cric.

LUBRIFICATION

Une lubrification périodique des points d'articulation, des essieux et des charnières avec une huile légère aidera à prévenir la formation de rouille et permettra aux roues, aux roulettes pivotantes et au levier de se déplacer librement.

NETTOYAGE

Vérifier périodiquement l'état du piston et du vérin pour détecter tout signe de rouille ou de corrosion. Nettoyer le cric au besoin et l'essuyer avec un chiffon enduit d'huile. REMARQUE : Ne jamais utiliser de papier abrasif sur ces surfaces!

RANGEMENT

Lorsque le cric n'est pas utilisé, le ranger avec la selle complètement abaissée et la soupape de desserrage verrouillée en position ouverte. Pour verrouiller le levier de la soupape de desserrage en position ouverte, l'abaisser tout en le déplaçant vers la droite jusqu'à ce qu'il s'enclenche. De cette manière, il sera possible de prévenir la formation de rouille et de corrosion sur ces surfaces.

DIRECTIVES DE FONCTIONNEMENT

LEVAGE

REMARQUE: N'utiliser que les accessoires et/ou adaptateurs fournis par le fabricant. Soulever le véhicule en plaçant le cric uniquement aux endroits indiqués par le constructeur du véhicule.

1. Suivre les directives de levage du constructeur du véhicule. Serrer le frein de stationnement et caler dans les deux directions les roues qui ne sont pas soulevées afin d'immobiliser le véhicule.
2. Consulter le manuel du propriétaire du constructeur du véhicule afin de repérer les points de levage recommandés. Placer le cric de manière à ce que le centre de la selle soit sous le point de levage.
3. Actionner le manche (coup de pompe) jusqu'à ce que le cric soit en contact avec le point de levage. Vérifier si le point de levage est bien centré par rapport aux mentonnets de la selle. Pour soulever le véhicule, actionner le manche jusqu'à ce que la hauteur voulue soit atteinte.
4. Transférer la charge sur des chandelles de capacité suffisante.
5. Caractéristiques du manche pivotant : Le modèle 791-6230 est doté d'un manchon d'assemblage breveté qui permet de verrouiller le manche pivotant dans une des 12 positions différentes possibles. Pour déverrouiller le manchon d'assemblage, il suffit de soulever la pédale vers le haut et il est alors possible de faire pivoter le manche dans la position voulue. Pour verrouiller le manche, abaisser la pédale de verrouillage du manche. Il faut faire très attention de ne pas confondre la pédale de la soupape de desserrage et la pédale de verrouillage du manche pivotant.

IMPORTANT : NE JAMAIS utiliser un cric hydraulique comme seul support! **TOUJOURS** transférer IMMÉDIATEMENT la charge soulevée sur une paire de chandelles de capacité suffisante. Utiliser une paire de chandelles par véhicule. La capacité nominale est pour la paire de chandelles! **NE PAS EXCÉDER** la capacité nominale.

Une surcharge peut causer une défaillance du système hydraulique.

DESCENTE

Avant d'abaisser la charge, s'assurer qu'aucun outil ou individu ne se trouve dessous.

1. Soulever la charge suffisamment haut pour dégager les chandelles.
2. Retirer les chandelles avec précaution (toujours les utiliser par paire).

REMARQUE : La soupape de desserrage sur ce modèle est, par défaut, toujours à la position « ON » et il peut être nécessaire d'acquiescer certaines habiletés et d'apprendre par la pratique à s'en servir adéquatement. Il faut faire preuve d'une grande vigilance en abaissant la charge.

3. Appuyer sur la pédale de la soupape de desserrage avec précaution. Si la charge ne s'abaisse pas :
 - a. Utiliser un autre cric pour soulever le véhicule suffisamment haut pour réinstaller les chandelles.
 - b. Retirer le cric défectueux, puis les chandelles.
 - c. Utiliser le cric en bon état de marche pour abaisser la charge.
4. Après avoir retiré le cric de sous la charge, abaisser la selle pour que le vérin ne soit pas trop exposé à l'air et aux contaminants, ce qui le rendrait sujet à la rouille. Pour verrouiller la pédale de la soupape de desserrage en position ouverte, l'abaisser tout en la déplaçant vers la droite jusqu'à ce qu'elle s'enclenche.

5. Dispositif anti-choc de contrôle de la charge : Le modèle 791-6430 est doté d'un dispositif de contrôle de la charge breveté qui s'enclenche automatiquement dès qu'une charge s'appuie sur la selle. Cette caractéristique diminue grandement la vitesse de descente de la charge pour prévenir les risques de dommages que pourraient subir les chandelles si elles étaient soumises à une charge d'impact. Quand aucune charge ne s'appuie sur la selle, la vitesse de descente est normale.

SPECIFICATIONS

Capacité	3.5 Tonnes Métriques
Hauteur Minimale	4-1/8" (10.5 cm)
Hauteur Maximale.....	20-1/4" (50.625 cm)
Longueur de manche	44" (111.76 cm)
Capacité du réservoir d'huile hydraulique.....	10 oz/300 ml

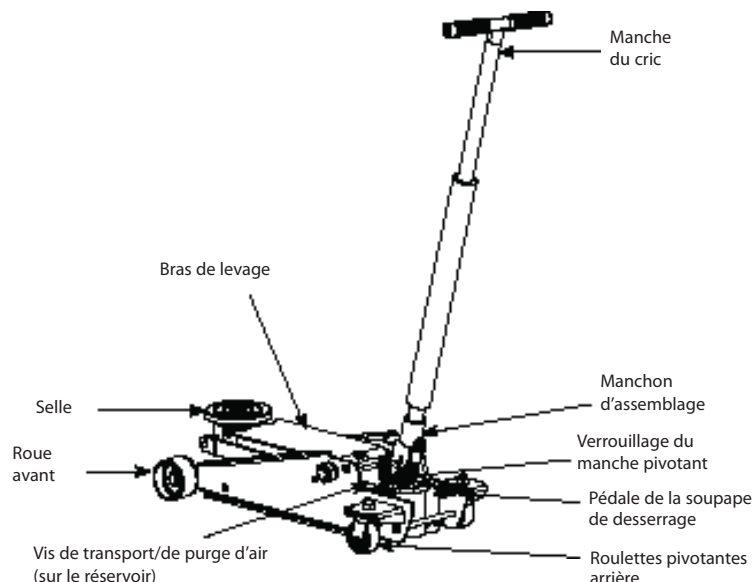

POSSIBLE PROBLÈMES Y SOLUCIONES

PROBLÈMES					SOLUCIONES
Le cric ne soulève pas la charge	Le cric ne soutient pas la charge ou élévation du manche	Le cric ne s'élève à sa pleine hauteur	Le cric ne s'abaisse pas complètement	Le cric ne soulève pas doucement ou semble spongieux	
✓					La valve de relâchement n'est pas fermée. Tournez la valve fermement dans le sens des aiguilles d'une montre.
✓		✓			Le niveau d'huile est bas. Remplir le cric au niveau d'huile approprié.
✓					Les joints d'étanchéité de pompe et l'anneau de sécurité sont défectueux. Nettoyez les conduits d'huile, remplacez les joints d'étanchéité et changez l'huile. (Doit être effectué par un centre de service qualifié.)
		✓		✓	Le système hydraulique est rempli d'air. Ouvrez la valve de relâchement, pompez le manche de 4 mouvements complets pour expulser l'air et fermez la valve de relâchement.
			✓		Le ressort de retour est brisé ou les connexions sont forcées Remplacez le ressort s'il est brisé. Graissez l'arbre du pivot et huilez toutes les connexions du bras de levage
	✓				La bille de refoulement ne scelle pas correctement le système hydraulique et l'huile peut être souillée. Purgez manuellement le système hydraulique en soulevant et abaissant le bras de levage à la main. Ouvrez la valve de relâchement, tel que requis pour soulever et abaisser le bras de levage. Soulevez et abaissez le bras de levage à la main.

ÉNONCÉ DE GARANTIE NAPA - ÉQUIPEMENT PROFESSIONNEL DE LEVAGE

Directives et procédures de garantie
Équipement professionnel de levage / Balkamp - NAPA

Balkamp garantit que tous ses crics et autre équipement apparenté de service, sera libre de tout défaut de matériel et de main-d'œuvre durant une période de 2 ans, suivant la date de l'achat original. Cette garantie ne s'applique qu'à l'acheteur original d'un article acheté au détail. Si tout cric ou autre équipement apparenté devient défectueux durant cette période, il sera remplacé ou réparé, à notre choix, sans aucun frais. Cette garantie ne s'applique pas aux dommages dus à un accident, une surcharge, un mauvais usage ou un abus; cette garantie ne s'applique pas non plus à toute pièce d'équipement ayant été modifiée ou utilisée avec des accessoires spéciaux, autres que les accessoires recommandés. Cette garantie ne couvre pas les réparations exécutées par quelque centre de réparations, qui n'est pas un centre de réparations autorisé Balkamp - NAPA pour équipement professionnel de levage.

Les articles suivants possèdent une garantie d'échange direct en magasin, de 2 ans. Le produit présumé défectueux doit être retourné à Balkamp, muni d'un reçu démontrant la preuve d'achat, par le biais d'un magasin de pièces d'automobiles NAPA.

Crics-bouteille:	791-2230, 791-2240, 791-2260, 791-2270, 791-2280, 770-2290 791-2330, 791-6010, 791-6020
Crics utilitaires:	791-6402, 791-6420, 791-6425
Supports:	791-5050, 791-5160, 791-5220, 791-5240, 791-5250
Support pour moteur:	791-5070
Adaptateur pour transmission:	791-7130
Chariot porte-roues:	791-5260

Tous les autres crics et autre équipement apparenté de service seront remplacés ou réparés, au choix de Balkamp, durant la période de garantie de 2 ans.

Durant la période de garantie de 2 ans, tout produit et / ou pièce présumé défectueux doit être retourné, franc de port, muni d'une preuve de la date d'achat, au centre autorisé le plus proche pour la garantie Balkamp - NAPA, pour équipement professionnel de levage. Assurez-vous d'inclure votre nom, adresse et numéro de téléphone, incluant les renseignements de preuve d'achat, ainsi qu'une brève description de la présumée défectuosité. Le produit sera retourné franc de port au consommateur.

Plusieurs présumées défectuosités peuvent être réglées, en contactant votre centre de service pour pièces de votre localité. Consultez la page suivante, pour la liste des centres de service autorisés pour la garantie.

En aucun cas, Balkamp ne sera responsable de dommages fortuits ou indirects. La responsabilité de toute réclamation pour pertes ou dommages dus à cette vente, revente ou utilisation de ce cric ou de tout autre équipement apparenté, n'excédera en aucun cas le prix de l'achat. CERTAINS ÉTATS OU PROVINCES NE PERMETTENT PAS L'EXCLUSION OU LA LIMITATION DES DOMMAGES FORTUITS OU INDIRECTS; IL EST DONC POSSIBLE QUE LA LIMITATION CI-HAUT MENTIONNÉE, NE S'APPLIQUE PAS À VOUS.

LA PRÉSENTE GARANTIE EST LA GARANTIE UNIQUE ET EXCLUSIVE, RELATIVE À L'ACHAT D'ÉQUIPEMENT PROFESSIONNEL DE LEVAGE BALKAMP - NAPA. TOUTES AUTRES GARANTIES, INCLUANT TOUTES AUTRES GARANTIES IMPLICITES DE VALIDITÉ MARCHANDE OU DE FIABILITÉ RELATIVES À UN BUT PARTICULIER, SONT EXCLUSES

CETTE GARANTIE VOUS CONFÈRE DES DROITS JURIDIQUES PARTICULIERS, AUXQUELS PEUVENT S'AJOUTER D'AUTRES DROITS, VARIANT SELON L'ÉTAT OU LA PROVINCE.