



! WARNING

Some dust created by power sanding, sawing, grinding, drilling, and other construction activities contains chemicals known to cause cancer, birth defects or other reproductive harm. Some examples of these chemicals are:

- lead from lead-based paints,
- crystalline silica from bricks and cement and other masonry products, and
- arsenic and chromium from chemically-treated lumber.

Your risk from these exposures varies, depending on how often you do this type of work. To reduce your exposure to these chemicals: work in a well ventilated area, and work with approved safety equipment, such as those dust masks that are specially designed to filter out microscopic particles.

! WARNING

- MAX AIR PRESSURE:
90 PSIG, 6.2 BAR



ALWAYS READ INSTRUCTIONS BEFORE USING POWER TOOLS



ALWAYS WEAR SAFETY GOGGLES



WEAR HEARING PROTECTION



AVOID PROLONGED EXPOSURE TO VIBRATION

SPECIFICATIONS

| | |
|-----------------------------------|--------------------------------|
| Air Inlet.....1/4" NPT | Vacuum Level 7.5mmHg |
| Min. Hose Size.....5/16" I.D. | Sound Level.....92 dBA |
| Rec. Air Pressure90 PSIG | Length.....5.7" |
| Avg. Air Consumption.....3.36 CFM | Shipping Weight..... 1.47 lbs. |

SX1000

DUAL FUNCTION AIR VACUUM

!WARNING

FAILURE TO OBSERVE THESE WARNINGS COULD RESULT IN INJURY

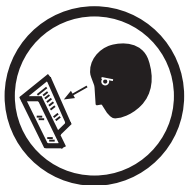

This Instruction Manual Contains Important Safety Information.

READ THIS INSTRUCTION MANUAL CAREFULLY AND UNDERSTAND ALL INFORMATION BEFORE OPERATING THIS TOOL.

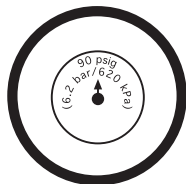

- Always operate, inspect and maintain this tool in accordance with American National Standards Institute Safety Code of Portable Air Tools (ANSI B186.1) and any other applicable safety codes and regulations.



- For safety, top performance and maximum durability of parts, operate this tool at 90 psig; 6.2 bar max air pressure with 5/16" diameter air supply hose.



- Always wear impact-resistant eye and face protection when operating or performing maintenance on this tool.



- Always wear hearing protection when using this tool. High sound levels can cause permanent hearing loss. Use hearing protection as recommended by your employer or OSHA regulation.

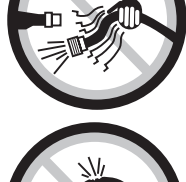

- Keep the tool in efficient operating condition.



- Operators and maintenance personnel must be physically able to handle the bulk, weight and power of this tool.



- Compressed air can cause severe injury. Never direct air at yourself or others. Always turn off the air supply, drain hose of air pressure and detach tool from air supply before installing, removing or adjusting any accessory on this tool, or before performing any maintenance on this tool. Failure to do so could result in injury. Whip hoses can cause serious injury. Always check for damaged, frayed or loose hoses and fittings, and replace immediately. Do not use quick detach couplings at tool. See instructions for correct set-up.

- Air powered tools can vibrate during use. Vibration, repetitive motions or uncomfortable positions over extended periods of time may be harmful to your hands and arms. Discontinue use of tool if discomfort, tingling feeling or pain occurs. Seek medical advice before resuming use.



- Place the tool on the work before starting the tool. Do not point or indulge in any horseplay with this tool.



- Slipping, tripping and/or falling while operating air tools can be a major cause of serious injury or death. Be aware of excess hose left on the walking or work surface.



- Keep body working stance balanced and firm. Do not overreach when operating the tool.

- Anticipate and be alert for sudden changes in motion during start up and operation of any power tool.

- Do not carry tool by the hose. Protect the hose from sharp objects and heat.

- Tool shaft may continue to rotate briefly after throttle is released. Avoid direct contact with accessories during and after use. Gloves will reduce the risk of cuts or burns.

- Keep away from rotating end of tool. Do not wear jewelry or loose clothing. Secure long hair. Scalping can occur if hair is not kept away from tool and accessories. Choking can occur if neckwear is not kept away from tool and accessories.

- Do not use near flammable materials, such as gas tanks.

- Do not vacuum any liquids.

- Take care that the exhaust air does not point towards any other person or material or substance that could be contaminated by oil droplets. When first lubricating a tool or if the tool exhaust has a high oil content do not allow the exhaust air to come near very hot surfaces or flames.

- This tool is not suitable for underwater use or use in explosive environments.

- Do not lubricate tools with flammable or volatile liquids such as kerosene, diesel or jet fuel.

- Do not force tool beyond its rated capacity.

- Do not remove any labels. Replace damaged labels.

- Use accessories recommended by Sunex Tools®.

SX1000: DUAL FUNCTION AIR VACUUM

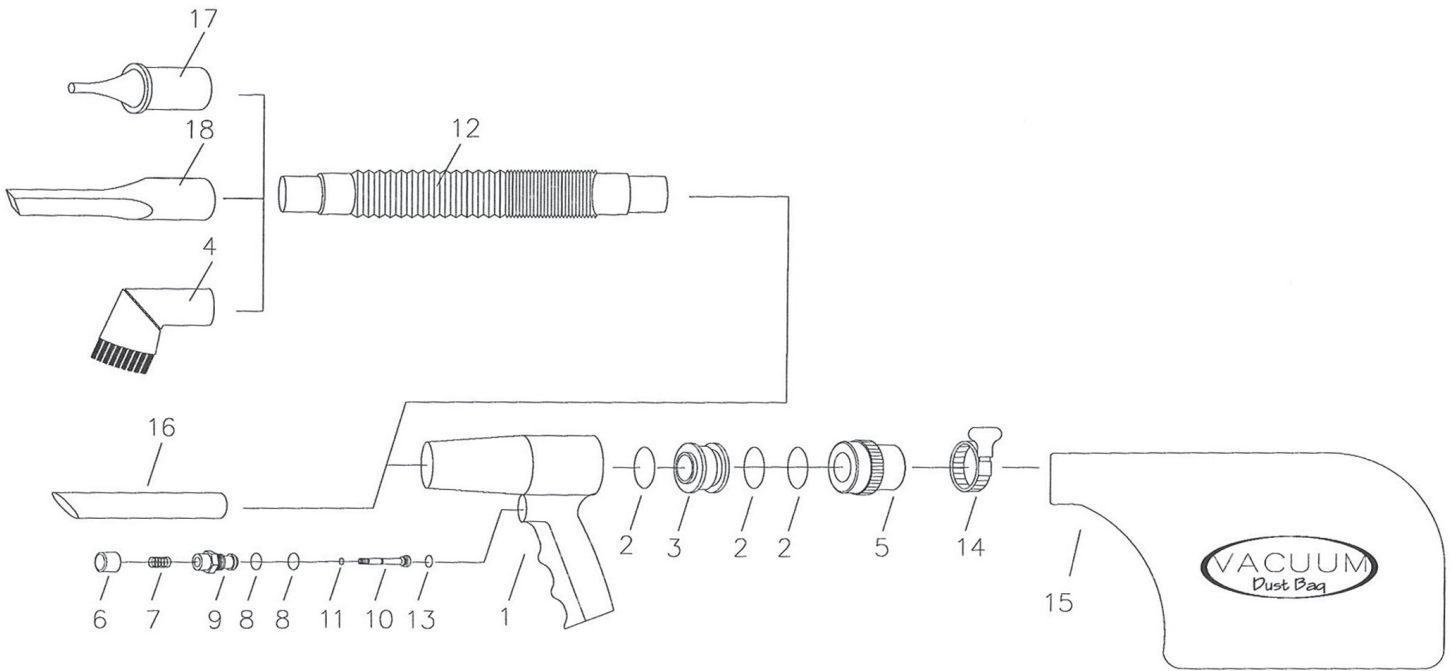

| REF. NO. | PART NO. | DESCRIPTION | QTY. | REF. NO. | PART NO. | DESCRIPTION | QTY. |
|----------|----------|--------------------|------|----------|----------|----------------------------|------|
| 1 | RSVG01 | Housing | 1 | 10 | RSVG10 | Valve Stem | 1 |
| 2 | RSVG02 | O-Ring (Pack of 3) | 1 | 11 | RSVG11 | O-Ring | 1 |
| 3 | RSVG03 | Valve | 1 | 12 | RSVG12 | Flexible Hose | 1 |
| 4 | RSVG04 | Brush | 1 | 13 | RSVG13 | O-Ring | 1 |
| 5 | RSVG05 | End Cap | 1 | 14 | RSVG14 | Clamping Ring | 1 |
| 6 | RSVG06 | Bottom | 1 | 15 | RSVG15 | Dust Bag | 1 |
| 7 | RSVG07 | Spring | 1 | 16 | RSVG16 | Extension Tube | 1 |
| 8 | RSVG08 | O-Ring (Pack of 2) | 1 | 17 | RSVG17 | Small Diameter Vacuum Tube | 1 |
| 9 | RSVG09 | Valve Seat | 1 | 18 | RSVG18 | Flat Tube | 1 |

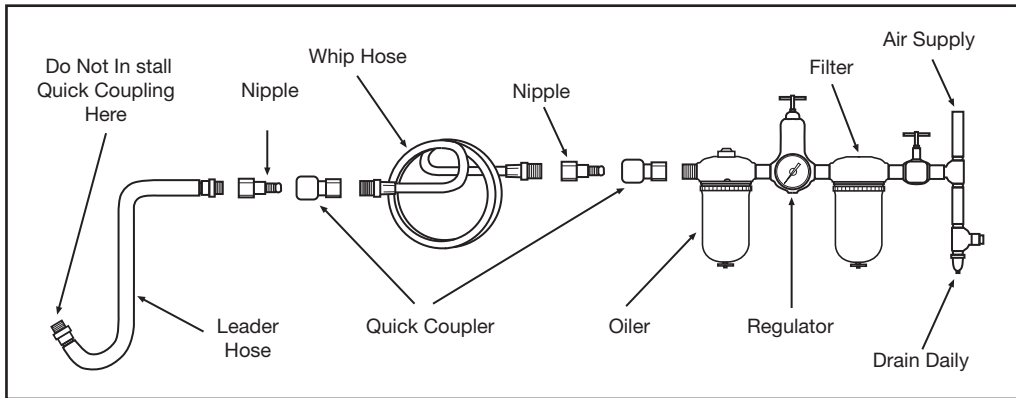

Air Supply...

Tools of this class operate on a wide range of air pressures. It is recommended that air pressure of these tools measures 90 PSI at the tool while running free. Higher pressure (over 90 psig; 6.2 bar) raises performance beyond the rated capacity of the tool; which will shorten tool life because of faster wear and could cause injury.

Always use clean, dry air. Dust, corrosive fumes and/or water in the air line will cause damage to the tool. Drain the air tank daily. Clean the air inlet filter screen on a weekly schedule. The recommended connection procedure can be viewed in the above figure.

The air inlet used for connecting air supply, has standard 1/4" NPT. Line pressure should be increased to compensate for unusually long air hoses (over 25 feet). Minimum hose diameter should be 5/16" I.D. and fittings should have the same inside dimensions and be tightly secured.

Operation...

To operate as a blow gun, remove end cap (#5), remove and reverse the position of the valve (#3). Always ensure that the o-rings (#2) are replaced properly.

Factors outside the tool may cause loss of power or erratic action. Reduced compressor output, excessive drain on the air line, moisture or restrictions in air pipes or the use of hose connections of improper size or poor condition may reduce air supply. Grit or gum deposits in the tool may cut power and may be corrected by cleaning the air strainer and flushing out the tool with gum solvent oil or an equal mixture of SAE #10 oil and kerosene. If outside conditions are in order and the tool continues erratic action or low power, disconnect tool from hose and take tool to your nearest authorized service center.

Limited Warranty...

SUNEX INTERNATIONAL, INC. WARRANTS TO ITS CUSTOMERS THAT THE COMPANY'S SUNEX TOOLS® BRANDED PRODUCTS ARE FREE FROM DEFECTS IN WORKMANSHIP AND MATERIALS.

Sunex International, Inc. will repair or replace its Sunex Tools® branded products which fail to give satisfactory service due to defective workmanship or materials, based upon the terms and conditions of the following described warranty plans attributed to that specific product. This product carries a ONE-YEAR warranty. During this warranty period, Sunex Tools® will repair or replace at our option any part or unit which proves to be defective in material or workmanship.

Other important warranty information...

This warranty does not cover damage to equipment or tools arising from alteration, abuse, misuse, damage and does not cover any repairs or replacement made by anyone other than Sunex Tools® or its authorized warranty service centers. The foregoing obligation is Sunex Tools' sole liability under this or any implied warranty and under no circumstances shall we be liable for any incidental or consequential damages.

Note: Some states do not allow the exclusion or limitation of incidental or consequential damages, so the above limitation or exclusion may not apply to you. Return equipment or parts to Sunex Tools®, or an authorized warranty service center, transportation prepaid. Be certain to include your name and address, evidence of the purchase date, and description of the suspected defect.

If you have any questions about warranty service, please write to Sunex Tools®. This warranty gives you specific legal rights and you may also have other rights which vary from state to state. Repair kits and replacement parts are available for many of Sunex Tools® products regardless of whether or not the product is still covered by a warranty plan.

Shipping Address: Sunex Tools® • 315 Hawkins Rd. • Travelers Rest, SC 29690
Mailing Address: Sunex Tools® • P.O. Box 4215 • Greenville, SC 29608



⚠️ ADVERTENCIA

Lijar, cortar, esmerilar, taladrar y otras actividades propias de las obras en construcción, con equipo neumático pudieran crearse ciertos polvos identificados como causantes de cáncer, defectos en el nacimiento u otras lesiones en los órganos reproductores. Entre algunos de los ejemplos de estos productos químicos están:

- El plomo en las pinturas con base de plomo,
- Sílice cristalina en los ladrillos y cemento así como en otros productos de albañilería,
- Arsénico y cromo proveniente de la madera tratada con productos químicos.

Los peligros al exponerse a estos productos varía, dependiendo de qué tan frecuentemente se hagan esos tipos de trabajos. Si desea disminuir su exposición a estos productos químicos: trabaje en un lugar con buena ventilación y hágalo con el equipo de seguridad aprobado, como lo son las mascarillas cubrepolvo que fueron diseñadas especialmente para filtrar las partículas microscópicas.

⚠️ ADVERTENCIA

- MÁXIMA PRESIÓN DE AIRE:
90 PSIG, 6.2 BAR



LEA SIEMPRE LAS INSTRUCCIONES ANTES DE USAR HERRAMIENTAS NEUMÁTICAS.



USE SIEMPRE GAFAS DE SEGURIDAD.



USE PROTECCIÓN PARA LOS OÍDOS.



EVITE EXPONERSE PROLONGADAMENTE A LAS VIBRACIONES.

ESPECIFICACIONES

| | |
|--|-----------------------------------|
| Entrada de aire1/4" NPT | Nivel de aspiración 7.5mmHg |
| Tamaño mín. de manguera5/16" I.D. | Nivel sonoro.....92 dBA |
| Presión de aire recomendada ...90 PSIG | Longitud.....5.7" |
| Consumo promedio de aire3.36 CFM | Peso de embarque..... 1.47 lbs. |

SX1000
ASPIRADORA
NEUMÁTICA DE
DOBLE FUNCIÓN

! ADVERTENCIA

OMITIR RESPETAR ESTAS ADVERTENCIAS PUDIERA DAR COMO RESULTADO LESIONARSE.

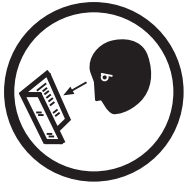

Este manual instructivo contiene información importante relacionada con su seguridad.

LEA CUIDADOSAMENTE ESTE MANUAL INSTRUCTIVO Y ENTIENDA TODA LA INFORMACIÓN ANTES DE OPERAR ESTA HERRAMIENTA

- Opere, inspeccione y mantenga siempre esta herramienta de acuerdo con el Código de Seguridad del Instituto Americano de Estándares Nacionales para las Herramientas Portátiles Neumáticas (ANSI B186.1) y cualquier otro código o regulación aplicables.
- Por seguridad, desempeño superior y durabilidad máxima de las refacciones, opere esta herramienta a la máxima presión de aire al 90 psig; 6.2 barg. con una manguera de alimentación de aire de 5/16" en diámetro.
- Al operar o al realizar el mantenimiento de esta herramienta, lleve siempre la protección de ojos y cara resistentes al impacto.
- Al usar esta herramienta, lleve siempre protección para los oídos. Los altos niveles de ruido pueden ocasionar la pérdida permanente del oído. Use protección para los oídos según lo recomendado por su empleador o regulación OSHA.
- Mantenga esta herramienta en condición eficiente de operación.
- Los operadores y personal de mantenimiento deben poder físicamente manejar el volumen, peso y potencia de esta herramienta.
- El aire comprimido puede ocasionar lesiones serias. Nunca dirija el aire hacia usted ni a otros. Siempre apague la alimentación de aire, vacíe toda la presión de aire de la manguera y desconecte la herramienta del suministro de aire antes de instalar, quitar o ajustar cualquier pieza o accesorio de esta herramienta, o antes de realizar cualquier mantenimiento de ella. Caso omiso en hacerlo podría ocasionar alguna lesión. Las mangueras de látigo pueden ocasionar heridas serias. Siempre revise las mangueras y herrajes por daños, deshilachas o solturas, y si es necesario, repóngalos inmediatamente. No opere ninguna herramienta dañada ni deteriorada. No use los acoplamientos de separación rápida con la herramienta. Vea las instrucciones para la instalación correcta.
- Las herramientas neumáticas pueden vibrar durante su uso. Si uno está expuesto a las vibraciones, movimientos repetitivos o posturas incómodas por períodos extendidos de tiempo durante el uso, esto puede dañar a sus manos y brazos. Suspnda el uso de la herramienta si usted experimenta molestias, hormigueo o dolor. Pida alguna asistencia médica antes de continuar el uso de la herramienta.
- Coloque la herramienta sobre el trabajo antes de prenderla. No la apunte ni haga payasadas con esta herramienta.



- Resbalarse, tropezarse y/o caerse durante la operación de herramientas neumáticas puede ser una causa mayor de lesión seria o la muerte. Sea consciente de la manguera excedente, dejada por la superficie para caminar o trabajar.



- Mantenga balanceada y firme la postura corporal de trabajo. No se extra limite al operar esta herramienta.
- Anticipe y sea alerta por cambios repentinos de movimiento durante el arranque inicial y operación de cualquier herramienta neumática.



- No lleve la herramienta por la manguera. Proteja la manguera de objetos afilados y del calor.
- El eje de la herramienta puede seguir rotando brevemente después de que se libere la válvula reguladora. Evite el contacto directo con los accesorios durante y después del uso. Los guantes reducirán el riesgo de alguna cortada o quemadura.

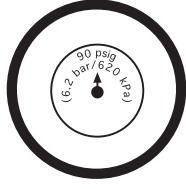

- Manténgase lejos del extremo rotador de la herramienta. No lleve puesto ni joyería ni ropa suelta. Fije el pelo largo. Se puede arrancar el cabello si no se lo mantiene a distancia de la herramienta y accesorios. Mantenga a distancia de la herramienta y de los accesorios los accesorios del cuello para evitar el ahogamiento.

- No use cerca de materiales inflamables, tales como tanques de gas.

- No aspire ningún líquido.

- Tome precauciones para que el aire del escape no se apunte hacia ninguna persona, material ni sustancia la cual puede contaminarse por las gotas de aceite. Al momento de lubricarla inicialmente, o si la herramienta cuenta con un alto contenido de aceite, no permite que el aire del escape esté cerca de las superficies altamente calientes ni de las llamas.

- Esta herramienta no es apta para usarse debajo del agua ni para el uso en ambientes explosivos.

- No lubrique las herramientas con soluciones inflamables ni volátiles, tales como el queroseno, el gasóleo ni el combustible para aviones.

- Nunca haga que la herramienta vaya cortando más rápido o por material de tamiz más pesado de lo de su capacidad nominal.

- No quite ninguna etiqueta. Reponga las etiquetas dañadas.

- Utilice los accesorios recomendadas por Sunex Tools®.

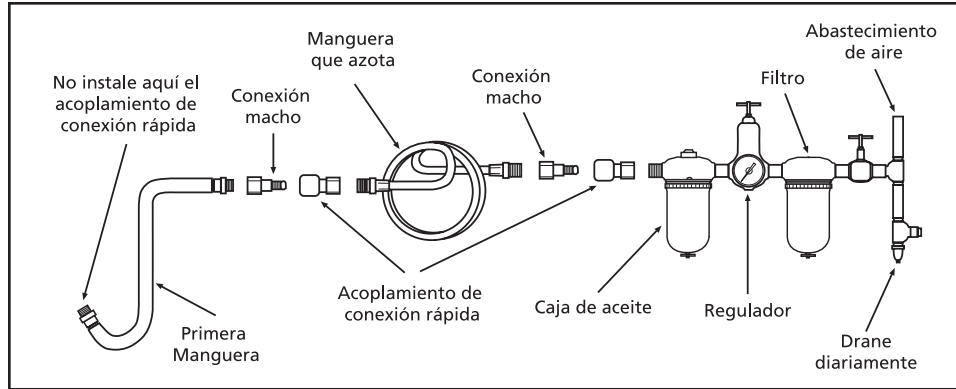

Abasto de aire...

Las herramientas de esta clase operan en una amplia gama de presiones neumáticas. Se recomienda que la presión neumática para esta clase de herramientas mida 90 psig en la herramienta mientras la herramienta funciona sin carga. La presión neumática más elevada (más de 90 psig, 6.2 barios) eleva su rendimiento operativo más allá de la capacidad calculada de la herramienta y esto acortará la vida útil de la herramienta debido al desgaste más rápido, además de la posibilidad de sufrir una lesión. Utilice siempre aire comprimido limpio y seco.

El polvo, los humos corrosivos y/o el agua en la tubería del aire pueden causarle daños a la herramienta. Vacía diariamente el tanque del aire comprimido. Limpie la malla del filtro de entrada de aire una vez por semana. El procedimiento recomendado de conexión puede observarse en la figura anterior.

La entrada del aire para conectar el abasto de aire es de 1/4" NPT estándar. La presión en la tubería deberá incrementarse como medio de compensación cuando se utilicen mangueras largas más allá de lo común (más de 25 pies). El diámetro interior mínimo de la manguera deberá ser de 5/16" y sus accesorios deberán tener las mismas dimensiones interiores y además estar firmemente apretados.

Operación...

Para operarla como pistola sopladora, quite el tapón de punta (#5), quite y ponga en reversa la posición de la válvula (#3). Siempre asegure que los sellos tipo O (#2) estén colocados adecuadamente.

Factores ajenos a la herramienta pueden ocasionar una acción errática o la pérdida de potencia. La salida reducida del compresor, la purga excesiva de la línea de aire, la humedad, o restricciones en los tubos de aire o el uso de conexiones de manguera del tamaño inadecuado o en malas condiciones puede reducir el suministro de aire. Depósitos de arena o goma en la herramienta pueden cortar la potencia y puede corregirse al limpiar el colador de aire y al purgar la herramienta con aceite de solvente de goma o con una mezcla equivalente de aceite SAE #10 y keroseno. Si las condiciones externas son adecuadas y la herramienta continúa la acción irregular o de baja potencia, desconecte la herramienta de la manguera y lleve la herramienta al centro de servicio autorizado más cercano.

GARANTÍA LIMITADA

SUNEX INTERNATIONAL, INC., LE GARANTIZA A SUS CLIENTES QUE LAS HERRAMIENTAS Y PRODUCTOS CON LA MARCA DE LA EMPRESA SUNEX TOOLS® NO CONTIENEN DEFECTOS EN SU MANO DE OBRA NI MATERIAS PRIMAS.

Sunex International, Inc., reparará o sustituirá sus productos con la marca Sunex Tools® que reflejen fallas en el funcionamiento satisfactorio debido a que la mano de obra o las materias primas estén defectuosas, tomando como base las cláusulas y condiciones de los planes de garantía descritos a continuación y asignados a ese producto específico. Este producto tiene una garantía de UN AÑO. Durante ese periodo de garantía, Sunex Tools® reparará o sustituirá, como así opte por hacerlo, cualquier componente o unidad que se compruebe tener defectos en su materia prima o mano de obra.

Otra importante información de la garantía...

Esta garantía no cubre ningún daño al equipo o herramientas, si este surge como resultado de su alteración, abuso, o mal uso o daños ni tampoco cubre las reparaciones o reposiciones hechas por cualquier persona ajena a los centros de servicio de garantía autorizados y que no sean de Sunex Tools®. La obligación antes mencionada queda bajo la responsabilidad exclusiva de Sunex Tools® según se menciona o de cualquier garantía implícita y bajo ninguna circunstancia quedará bajo su responsabilidad cualquier garantía implícita ya bajo ninguna circunstancia quedará bajo su responsabilidad cualquier daño incidental o consecuencial.

Note: Algunos estados no permiten la exclusión o limitación de los daños incidentales o consecuenciales, por lo tanto la limitación o exclusión arriba mencionada quizá no pudiera serle pertinente a usted. Devuelva el equipo o componentes a Sunex Tools®, un centro de servicio de garantía autorizado, con el flete pagado. Asegúrese haber incluido su nombre y dirección, la evidencia de la fecha de adquisición y la descripción del defecto que se sospeche tener.

Si tiene alguna duda relacionada con el servicio de garantía, por favor escríbale a Sunex Tools®. Esta garantía le concede derechos jurídicos específicos y quizá otros derechos que varían de un estado a otro, Sunex Tools® tiene a su disposición los juegos de reparación y refacciones de repuesto para muchos de sus productos, sin importar si el producto continúe o no bajo el plan de la garantía.

DIRECCIÓN A EMBARCARSE: Sunex Tools® • 315 Hawkins Rd. • Travelers Rest, South Carolina 29690

DIRECCIÓN DE CORREOS: Sunex Tools® • P.O. Box 4215 • Greenville, South Carolina 29608



⚠️ AVERTISSEMENT

Certains types de poussières produites par le sablage, le sciage, le meulage et d'autres activités de construction contiennent des produits chimiques cancérigènes, qui causent des anomalies congénitales ou d'autres dangers pour la reproduction. Parmi ces produits chimiques on compte :

- le plomb des peintures à base de plomb,
- la silice cristalline des briques et du ciment et d'autres produits de maçonnerie, et
- l'arsenic et le chrome du bois traité chimiquement.

Les risques associés à ces expositions varient selon la fréquence et le type de travail. Afin de réduire votre exposition à ces produits chimiques : travailler dans un endroit bien ventilé, avec de l'équipement de sécurité approuvé, comme des masques antipoussières conçus spécialement pour filtrer les particules microscopiques.

⚠️ AVERTISSEMENT

- PRESSION D'AIR MAXIMALE: 90 PSIG, 6,2 BAR



LISEZ TOUJOURS LES INSTRUCTIONS AVANT D'UTILISER LES OUTILS MOTORISÉS.



PORTEZ TOUJOURS DES LUNETTES DE SÉCURITÉ.



PORTEZ UNE PROTECTION POUR LES OREILLES.



ÉVITEZ L'EXPOSITION PROLONGÉE AUX VIBRATIONS.

SPECIFICATIONS

| | | | |
|--------------------------------|------------|----------------------------|-----------|
| Entrée d'air | 1/4" NPT | Niveau de vide | 7,5 mmHg |
| Dimension min. du boyau | 5/16" D.I. | Niveau sonore | 92 dBA |
| Pression d'air | 90 PSIG | Longueur | 5,7" |
| Consommation moyenne d'air ... | 3,36 CFM | Poids à l'expédition | 1,47 lbs. |

SX1000
 ASPIRATEUR
 PNEUMATIQUE
 À DOUBLE
 FONCTION

! AVERTISSEMENT

NÉGLIGER D'OBSERVER CES AVERTISSEMENTS PEUT ENTRACENER DES BLESSURES

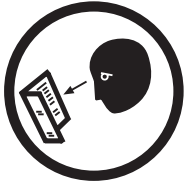

LE PRÉSENT MANUEL D'INSTRUCTIONS CONTIENT DES RENSEIGNEMENTS IMPORTANTS POUR LA SÉCURITÉ.

LISEZ LE PRÉSENT MANUEL D'INSTRUCTIONS SOIGNEUSEMENT ET COMPRENEZ BIEN TOUS LES RENSEIGNEMENTS AVANT D'UTILISER CET OUTIL.



- Utilisez, inspectez et entretenez cet outil conformément au document American National Standards Institute Safety Code of Portable Air Tools (ANSI B186.1) et tout autre code et règlement de sécurité applicable.



- Pour la sécurité, un rendement supérieur et un maximum de durabilité des pièces, faites fonctionner cet outil à 90 lb/po2 6,2 bars de pression d'air maximale avec un tuyau d'air de 5/16 po de diamètre.



- Portez toujours des lunettes résistant aux impacts et une protection faciale quand vous utilisez ou entretenez cet outil.

- Portez toujours une protection des oreilles quand vous utilisez cet outil. Les bruits forts peuvent entraîner une perte permanente de l'ouïe. Utilisez la protection des oreilles recommandée par votre employeur ou le règlement de l'OSHA.



- Gardez l'outil en bon état de fonctionnement.

- Le personnel qui utilise ou entretient l'outil doit être physiquement capable de le manipuler compte tenu de sa grosseur, de son poids et de sa puissance.



- L'air comprimé peut causer de graves blessures. Évitez de diriger le jet d'air vers vous ou vers d'autres personnes. Avant d'installer, de retirer ou d'ajuster une pièce ou un accessoire, ou de faire l'entretien de l'outil, assurez-vous de toujours fermer la source d'alimentation en air, de purger l'air du boyau et de débrancher l'outil de sa source d'alimentation. Une négligence sur ce plan pourrait causer des blessures. Les tuyaux souples peuvent causer de graves blessures. Vérifiez toujours les boyaux et les raccords et remplacez-les s'ils sont endommagés, fissurés ou lâches. Évitez d'utiliser un outil endommagé ou usé. Évitez d'utiliser des raccords rapides avec cet outil. Pour installer correctement l'outil, consulter les directives.



- Les outils pneumatiques peuvent vibrer pendant l'utilisation. Une exposition prolongée aux vibrations, les mouvements répétitifs, ou une posture inconfortable lors de l'utilisation peuvent être nuisibles pour vos mains et vos bras. Arrêtez d'utiliser l'outil en cas d'inconfort ou si vous ressentez des picotements ou de la douleur. Consultez un médecin avant de recommencer à utiliser l'outil.



- Avant de mettre l'outil en marche, placez-le sur la surface de travail. Ne le pointer pas ou ne vous livrez pas à des jeux avec cet outil.



- Une glissade, un trébuchage et/ou une chute lors de l'utilisation d'outils pneumatiques peut causer de sérieuses blessures ou la mort. Prenez garde aux boyaux qui traînent par terre dans l'aire de travail.



- Votre posture doit être stable. Évitez de travailler à bout de bras.

- Calculez vos mouvements et prenez garde aux changements brusques de position quand vous utilisez un outil électrique.

- Ne tenez pas l'outil par le boyau d'alimentation. Protégez le boyau des objets tranchants et de la chaleur.

- La tige de l'outil peut continuer à tourner brièvement après le relâchement de la détente. Évitez tout contact direct avec les accessoires pendant ou après l'utilisation. Le port de gants réduit les risques de coupures ou de brûlures.

- L'arbre de l'outil continue de tourner brièvement quand la gâchette est lâchée. Évitez le contact direct avec les accessoires durant et après l'utilisation. Les gants réduisent le risque de coupures et de brûlures.

- N'utilisez pas près de matériaux inflammables, tels que les réservoirs d'essence.

- N'aspirez pas de liquides.

- Prenez garde à ce que l'échappement ne soit pas dirigé vers une personne, du matériel ou une substance qui pourrait être souillées par des gouttelettes d'huile. Lors de la première lubrification d'un outil ou si l'échappement de l'outil possède un contenu élevé en huile, ne laissez pas l'échappement s'approcher près des surfaces très chaudes ou des flammes.

- Cet outil n'est pas approprié pour une utilisation sous-marine ou un usage dans des environnements explosifs.

- Ne lubrifiez pas les outils avec des produits inflammables ou volatils comme le kérosène, le carburant diesel ou le carburant aviation.

- Ne forcez jamais l'outil à couper plus rapidement ou à travers du matériel d'une épaisseur plus grande que la capacité indiquée.

- N'enlevez pas les étiquettes. Remplacez les étiquettes endommagées.

- Utilice los accesorios recomendadas por Sunex Tools®.

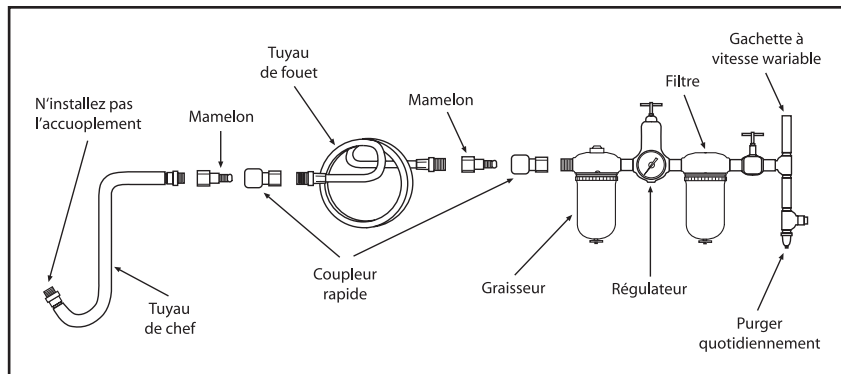

Alimentation en air...

Les outils de cette catégorie fonctionnent sur une grande plage de pressions d'air. Il est recommandé que la pression d'air de ces outils mesure 6,2 bars (90 PSI) lorsque l'outil fonctionne en régime libre. Une pression supérieure à 6,2 bars (90 psig) accroît la performance au-delà de la capacité nominale de l'outil, ce qui réduit sa durée de vie utile étant donné que les pièces s'usent plus rapidement, et ce qui peut entraîner des blessures.

Toujours utiliser de l'air propre et sec. La poussière, les fumées corrosives et / ou de l'eau dans la conduite d'air endommage l'outil. Purger le réservoir d'air quotidiennement. Nettoyez l'écran du filtre d'admission d'air toutes les semaines. La figure ci-dessus présente la procédure de connexion recommandée.

L'entrée d'air utilisée pour connecter l'alimentation en air est munie d'un élément standard de 1/4 NPT. Augmenter la pression de la conduite pour compenser une longueur de flexible supérieure à 7,6 m (25 pi). Le diamètre intérieur minimal du flexible doit être de 5/16 po et le raccord doit être de mêmes dimensions et être fixé fermement.

Fonctionnement...

Pour faire fonctionner comme souffleur, retirez l'embout (# 5), retirez et renversez la position de la soupape (#3). Assurez-vous que les joints toriques (# 2) sont remplacés correctement.

Des facteurs extérieurs à l'outil peuvent causer une perte de puissance ou une action imprévisible. Le rendement réduit du compresseur, le drainage excessif de la conduite d'air, l'humidité, des restrictions dans les conduites d'air ou l'utilisation de raccords de boyau de dimension inexacte ou en mauvaise condition peuvent réduire l'alimentation en air. Les dépôts de grain ou de gomme dans l'outil peuvent couper la puissance et peuvent être corrigés en nettoyant le tamis d'air et en rinçant l'outil avec de l'huile dissolvante de gomme ou un mélange équivalent de pétrole et de kérosène SAE #10. Si les conditions extérieures sont respectées et que l'outil continue de démontrer une action erratique ou une puissance faible, débranchez l'outil du tuyau et apportez l'outil à votre centre de service autorisé le plus près.

Garantie limitée...

SUNEX INTERNATIONAL, INC. GARANTIT À SES CLIENTS QUE LES OUTILS DE MARQUE SUNEX TOOLS SONT EXEMPTS DE DÉFAUTS DE MAIN D'ŒUVRE ET DE MATÉRIAU

Sunex International, Inc. réparera ou remplacera ses outils de marque Sunex Tools® qui ne donnent pas un service satisfaisant à cause d'un défaut de main d'œuvre ou de matériel, selon les termes et conditions décrits ci-dessous dans les plans de garantie correspondant à ce produit spécifique. Ce produit a une garantie de UN AN. Pendant la période de garantie, Sunex Tools® réparera ou remplacera, à sa seule discrétion, toute pièce ou tout appareil dont il a été déterminé qu'il comporte un défaut de matériel ou de main d'œuvre.

Autres informations importantes sur la garantie...

Cette garantie ne couvre pas les dommages à de l'équipement ou à des outils modifiés, sujets à des abus ou à une utilisation incorrecte, ou encore endommagés; elle ne couvre pas les réparations ou le remplacement effectué par quiconque autre que Sunex Tools® ou ses centres de services de garantie autorisés. L'obligation qui précède constitue la seule responsabilité de Sunex Tools® en vertu de cette garantie ou de toute garantie implicite; et en aucun cas Sunex Tools® ne pourra être responsable pour des dommages indirects ou consécutifs.

Remarque : Certaines juridictions ne permettent pas l'exclusion ou la limitation des dommages indirects ou consécutifs; la limitation ou l'exclusion ci-dessus pourrait donc ne pas s'appliquer à votre cas. Retourner l'équipement ou les pièces à Sunex Tools®, ou à un centre de service de garantie autorisé, port prépayé. S'assurer d'inclure votre nom, votre adresse, une preuve de la date d'achat et la description de la défaillance présumée. Veuillez adresser par écrit toutes vos questions sur le service de garantie à Sunex Tools®. Cette garantie donne à l'acheteur des droits juridiques spécifiques ainsi que certains autres droits qui peuvent varier selon la juridiction. Les trousseaux de réparation et de remplacement sont disponibles pour plusieurs produits Sunex Tools®, peu importe si le produit est encore sous garantie.

Adresse d'expédition : Sunex Tools® • 315 Hawkins Rd. • Travelers Rest, SC 29690

Adresse postale : Sunex Tools® • P.O. Box 4215 • Greenville, SC 29608